

OZAO

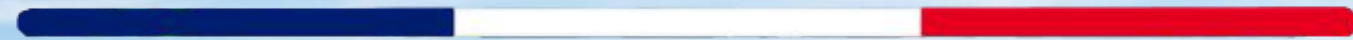

SOMMAIRE

1) PRÉSENTATION GÉNÉRALE :

1.1) HISTORIQUE

1.2) HISTOIRE DES FONDATEURS

1.3) MISSIONS ET VALEURS

1.4) L'ÉQUIPE

2) CYCLE :

2.1) L'ORIGINE DU CONCEPT

2.2) MIX PRODUITS

2.3) NOS SERVICES

2.4) R&D

2.5) RÉFÉRENCES

2.6) LE RÉSEAU

3) BATTERIES :

3.1) SAVOIR FAIRE

3.2) SERVICES

3.3) MOYENS

3.4) RÉFÉRENCES

4) INDUSTRIE 4.0 :

4.1) CONCEPT

4.2) SAVOIR FAIRE

4.3) CHAÎNE DE TRACTION

4.4) R&D

4.5) RÉFÉRENCES

5) AGRICULTURE 2.0 :

5.1) ÉLECTRIFICATION

5.2) RECHARGE SOLAIRE

6) NAUTISME :

6.1) RETROFIT

6.2) HYBRIDATION

6.3) RECHARGE

7) SOLAIRE :

7.1) R&D

7.2) AUTOCONSOMMATION

7.3) CHALLENGES

HISTORIQUE



FONDÉE EN 2010 PAR 2 INGÉNIEURS DE L'ENSAM, OZO S'EST RAPIDEMENT IMPOSÉE COMME LEADER SUR LE MARCHÉ DES KITS D'ÉLECTRIFICATION POUR VÉLOS

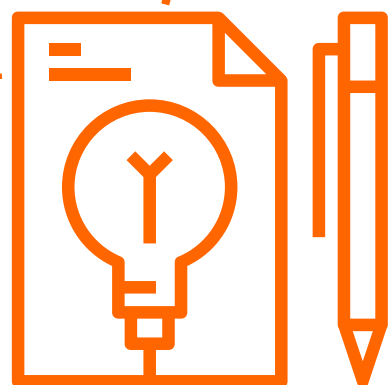

PASSIONÉS D'ÉLECTROMOBILITÉ, LES 2 INGÉNIEURS SE LANCENT DANS DES PROJETS EN R&D: VÉHICULE ÉLECTRO-SOLAIRE, AGRICULTURE, CONCEPTION DE VAE ...



EN 2012, OZO OUVRE SON PREMIER LABORATOIRE DE BATTERIES LITHIUM DE 200M², PERMETTANT À L'ENTREPRISE DE CONCEVOIR, ASSEMBLER, RÉPARER ET RECONDITIONNER DES BATTERIES

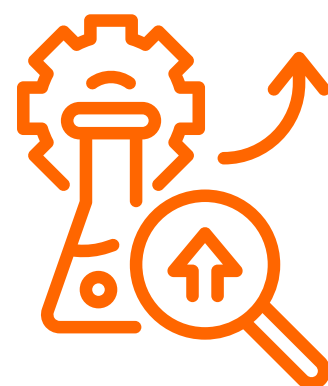

PENDANT PLUSIEURS ANNÉES, OZO CONTINUE D'AMÉLIORER SES PRODUITS GRÂCE À SON BUREAU DE R&D EN INTERNE, CE QUI PERMET D'AFFIRMER SA POSITION DE LEADER SUR LE MARCHÉ DE L'ÉLECTRIFICATION

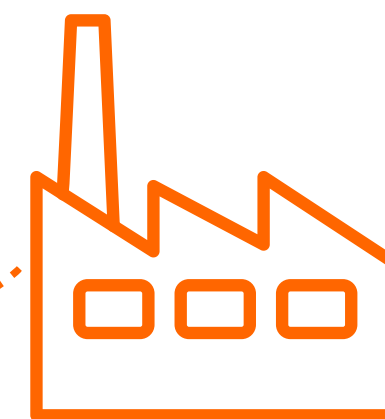

EN 2022, OZO FAIT L'ACQUISITION D'UN NOUVEAU BATIMENT DE 3000M² DÉDIÉ AUX BATTERIES LITHIUM: UNE USINE D'ASSEMBLAGE AUTOMATISÉE OUVRANT VERS DE NOUVELLES OPPORTUNITÉS

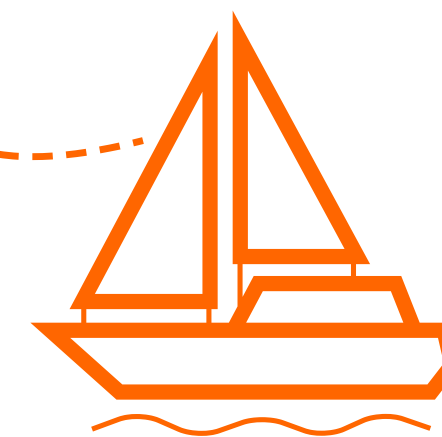

EN 2023, UNE NOUVELLE FILIALE EST CRÉÉE : OZO NAUTISME. L'OBJECTIF ? DÉVELOPPER DES MOTORISATIONS ÉLECTRIQUES POUR BATEAUX DESTINÉES À L'HYBRIDATION OU AU RETROFIT DE BATEAUX EXISTANTS

CRÉATION DE L'ENTREPRISE

2010

OUVERTURE DU 1er LABORATOIRE BATTERIES

PREMIÈRE LIGNE DE PRODUCTION DE BATTERIES

2012

DÉBUT DES ACTIVITÉS DANS L'INDUSTRIE ET L'AGRICULTURE

2014

NOUVEAUX BUREAUX EN BELGIQUE

2017

CRÉATION DE LA FILIALE "OZO ENERGIES"

2020

CRÉATION DE L'USINE BATTERIES OZO

2021

LANCEMENT D'OZO NAUTISME

2022

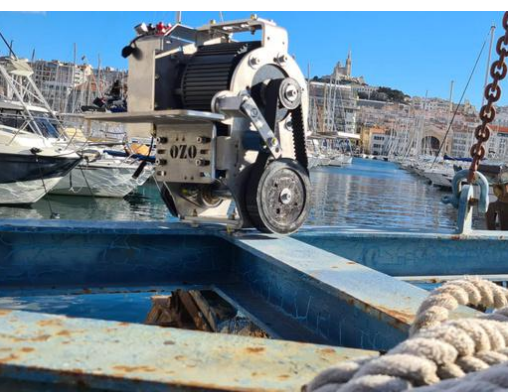
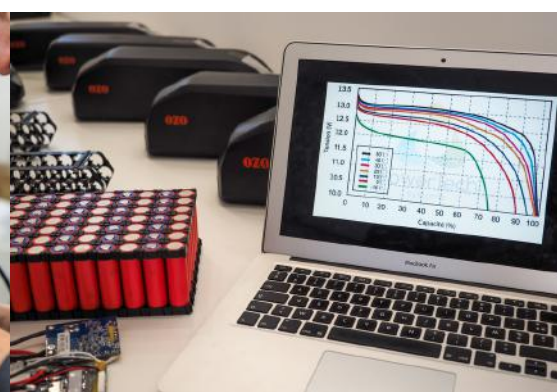

ACCOMPAGNEMENT



METTRE NOS CONNAISSANCES À VOTRE SERVICE POUR RÉPONDRE À VOS BESOINS TECHNIQUES ET FINANCIERS TOUT EN LIMITANT AU MAXIMUM L'EMPREINTE CARBONE DU PRODUIT FINAL

RELOCALISATION

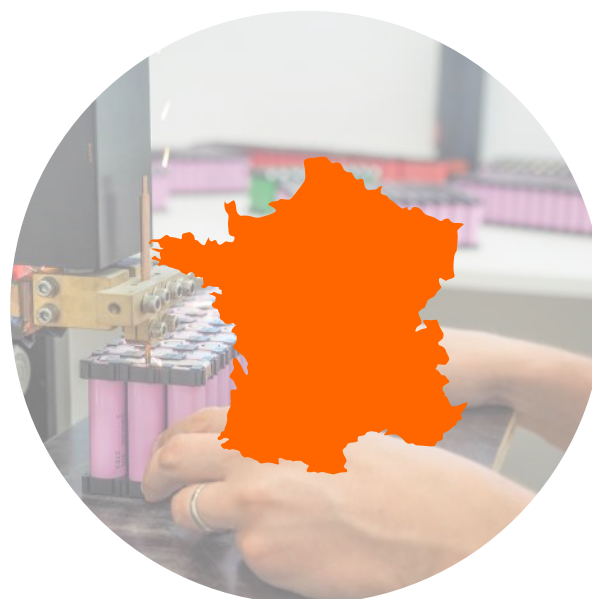

NOTRE STRATÉGIE S'ARTICULE AUTOUR DE LA RELOCALISATION DE L'INDUSTRIE EN FRANCE. NOUS AVONS INVESTI DANS DES ÉQUIPEMENTS DE POINTE DANS LE BUT DE PROPOSER UNE PRESTATION COMPLÈTE EN FRANCE

ÉCONOMIE CIRCULAIRE



L'ÉCONOMIE CIRCULAIRE OCCUPE UNE GRANDE PLACE AU SEIN DE NOS VALEURS, NOTRE PRODUCTION FAVORISE LA RÉUTILISATION, LA RÉPARATION ET LE RECYCLAGE DE MATÉRIAUX. NOS PRODUITS ONT ÉTÉ CONÇUS POUR OPTIMISER LA MODULARITÉ ET LA DÉMONTABILITÉ.

MAINTENANCE

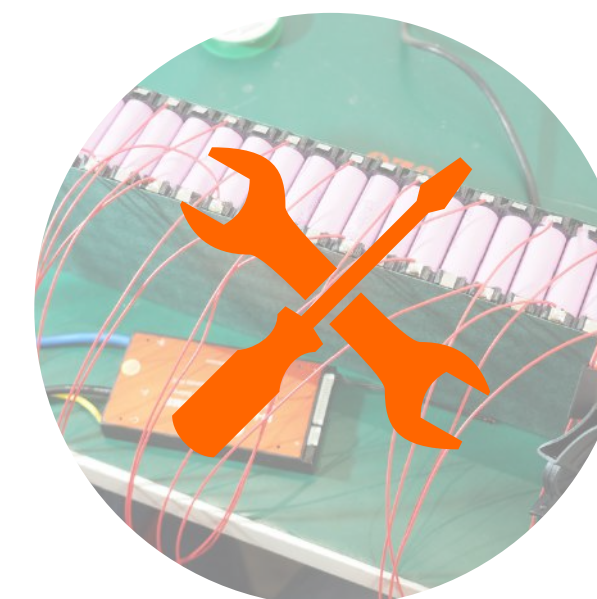

LES MÉTHODES ET OUTILS EMPLOYÉS PAR OZO PERMETTENT DE RÉPARER OU RECONDITIONNER L'ÉLÉMENT LE PLUS POLLUANT D'UN VÉHICULE ÉLECTRIQUE: SA BATTERIE



L'ÉQUIPE D'OZO EST COMPOSÉE DE 25 COLLABORATEURS TOUS PASSIONNÉS PAR LEUR MÉTIER ET PAR L'ACTIVITÉ DE L'ENTREPRISE. LES VALEURS DE NOTRE ÉQUIPE SONT : L'ÉCOUTE, LE CONSEIL ET L'ACCOMPAGNEMENT

L'ÉQUIPE

CYCLES





"OZO A DÉMARRÉ EN **2010** AU DÉBUT DE L'ESSOR DU VÉLO ÉLECTRIQUE. LA VOLONTÉ DE DÉPART A ÉTÉ DE DÉVELOPPER UN KIT PERMETTANT DE **TRANSFORMER UN VÉLO CLASSIQUE EN VÉLO ÉLECTRIQUE**, DANS LE BUT D'APPORTER UNE VISION PLUS VERTUEUSE À L'ÉLECTROMOBILITÉ : **L'EMPREINTE CARBONE EST DIVISÉE PAR 2 PAR RAPPORT À L'ACHAT D'UN VAE CLÉS EN MAIN**"

ROUE MOTORISÉE



BATTERIE

ÉCRAN



CONTRÔLEUR



CAPTEUR PÉDALIER





MOTEURS ROUES



MOTEURS PÉDALIER



BATTERIES



ÉCRANS



CONTRÔLEURS



ACCESSOIRES



OUTILS



ÉCLAIRAGES



BAGAGERIE



PIÈCES DÉTACHÉES

NOS SERVICES

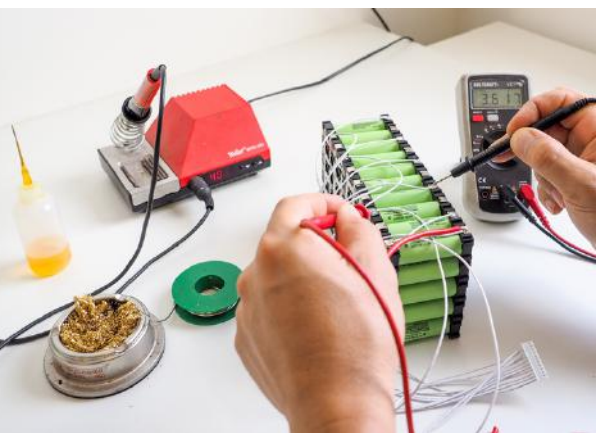
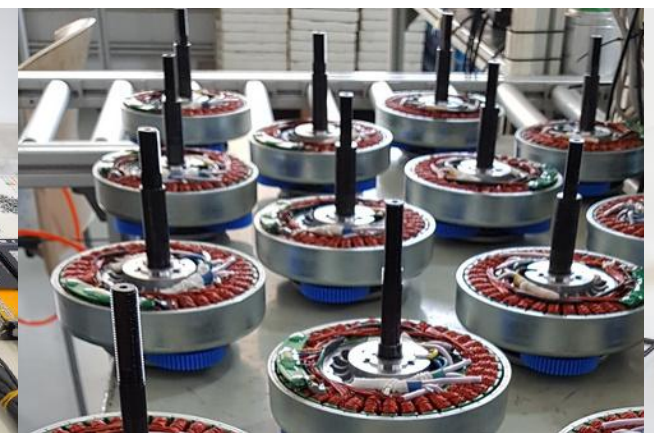
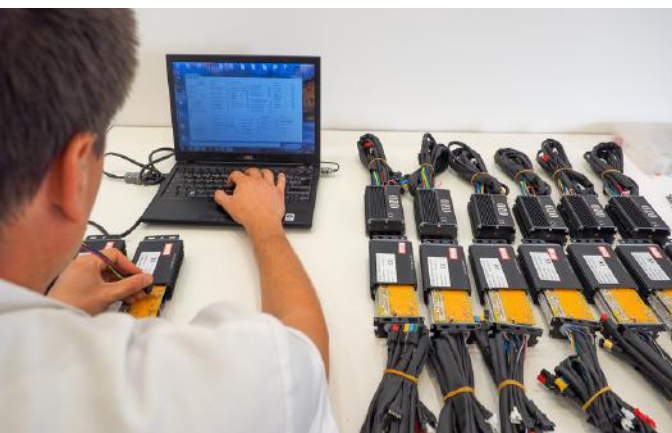
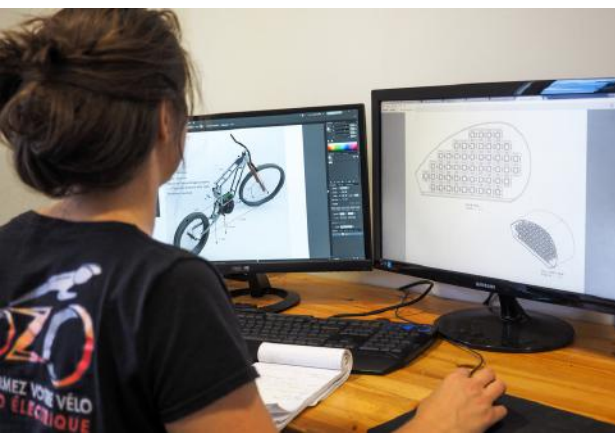
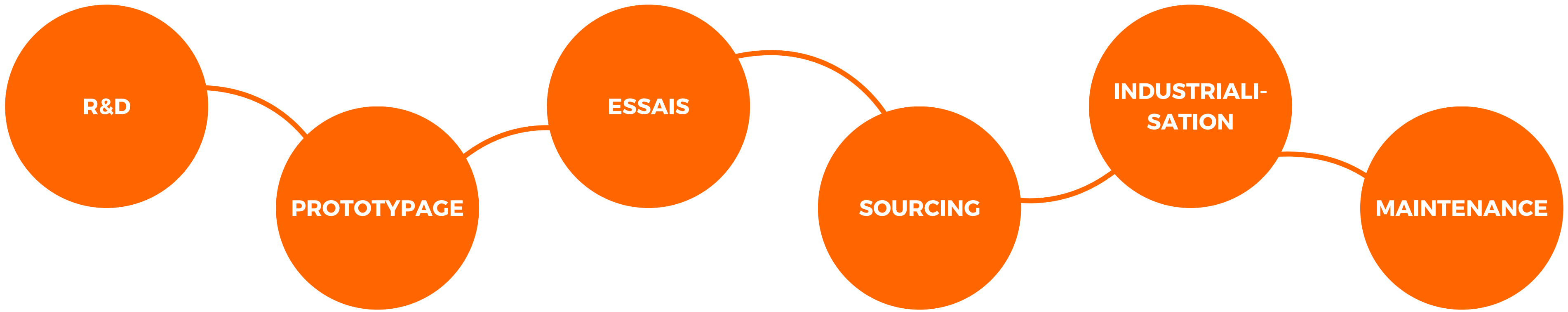



S'APPUYANT SUR PLUS DE 15 ANS D'EXPÉRIENCE, OZO ACCOMPAGNE SES CLIENTS B2B À TOUS LES STADES DE LEUR PROJET, DE LA RÉDACTION DU CAHIERS DES CHARGES À L'INDUSTRIALISATION

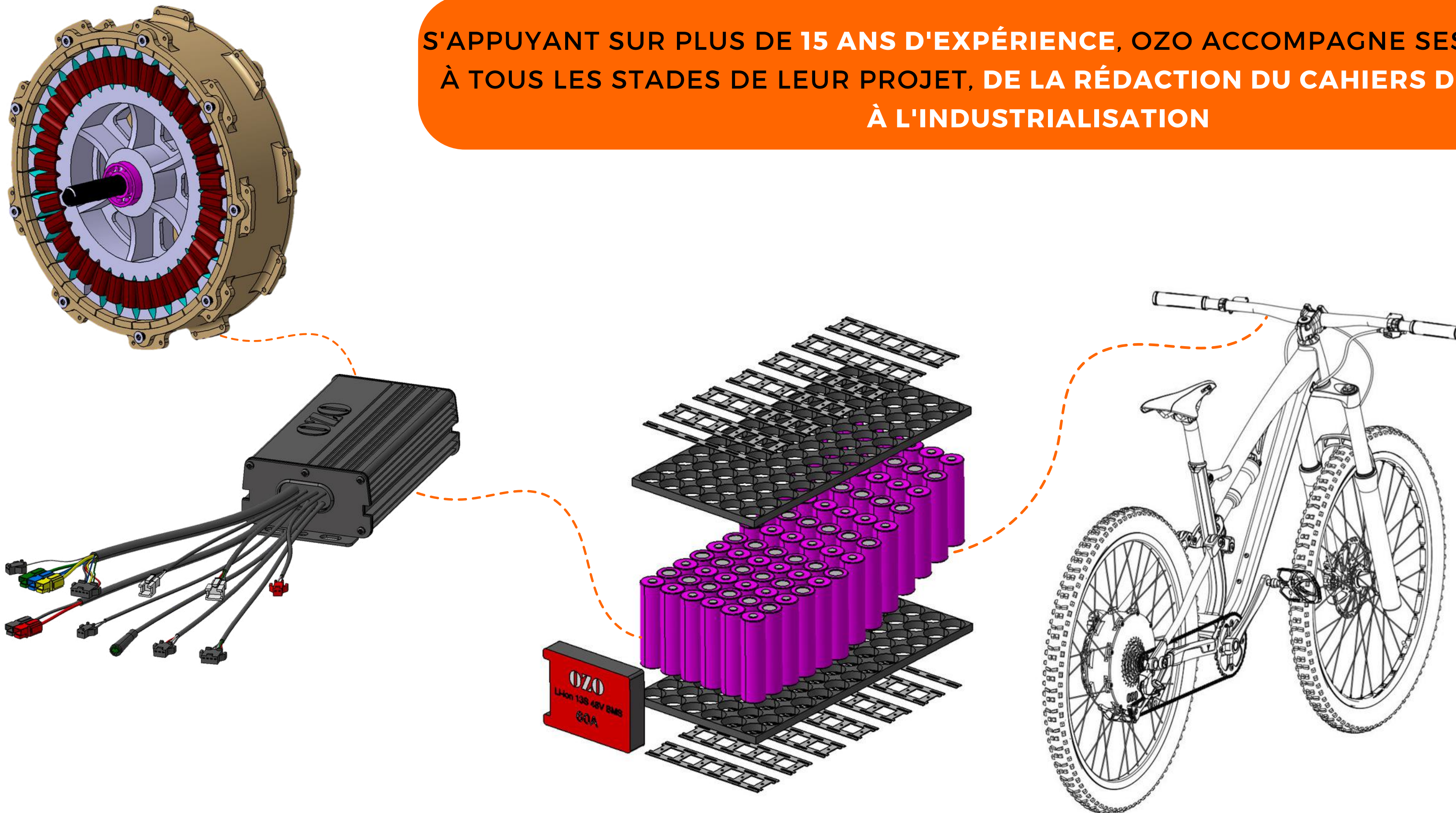

RÉFÉRENCES



LE RÉSEAU

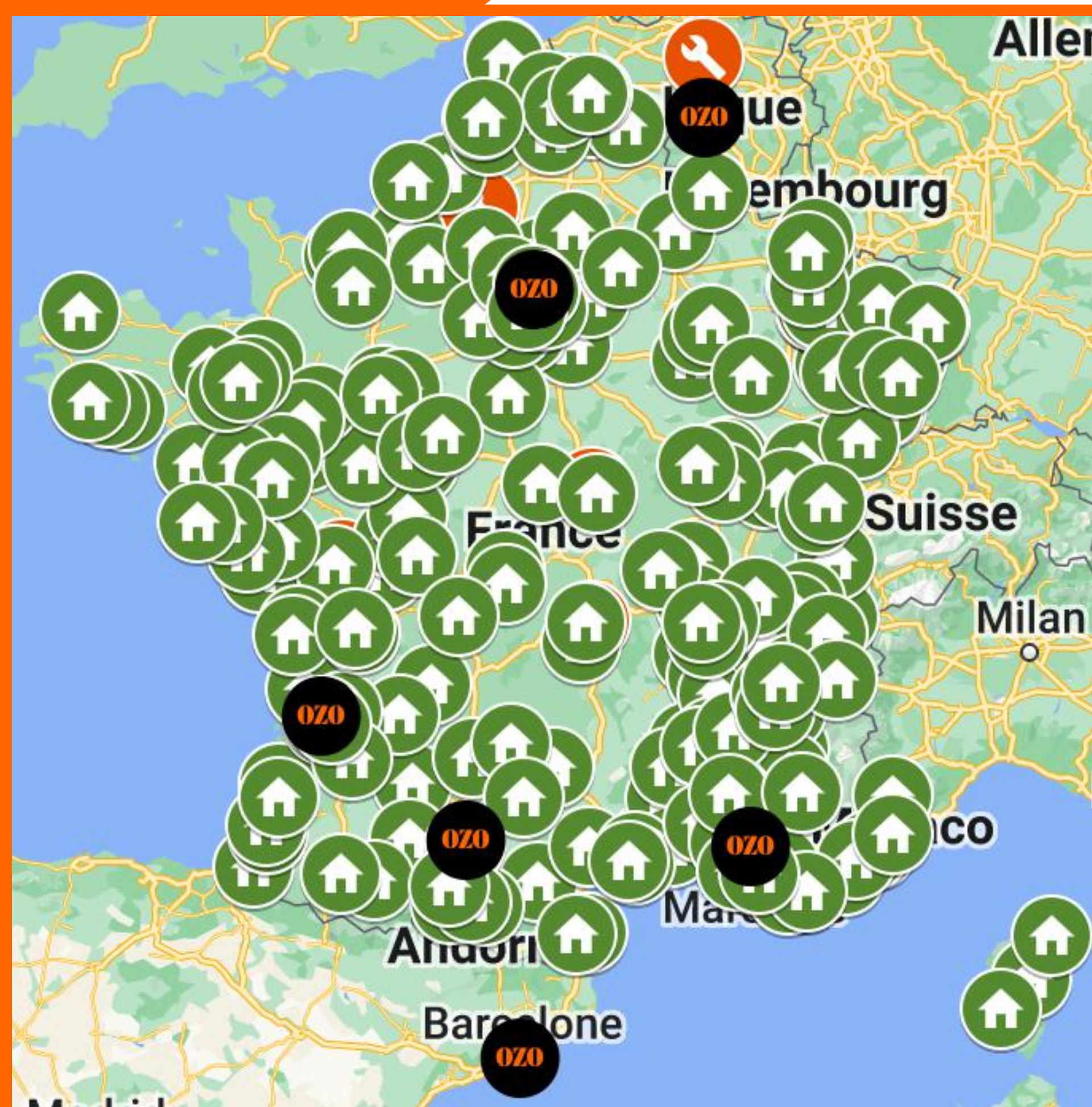

+600 PARTENAIRES
REVENDEURS/INSTALLATEURS



1 FILIALE EN ESPAGNE



4 ATELIERS EN FRANCE
MÉTROPOLITAINE



1 FILIALE EN BELGIQUE

BATTERIES

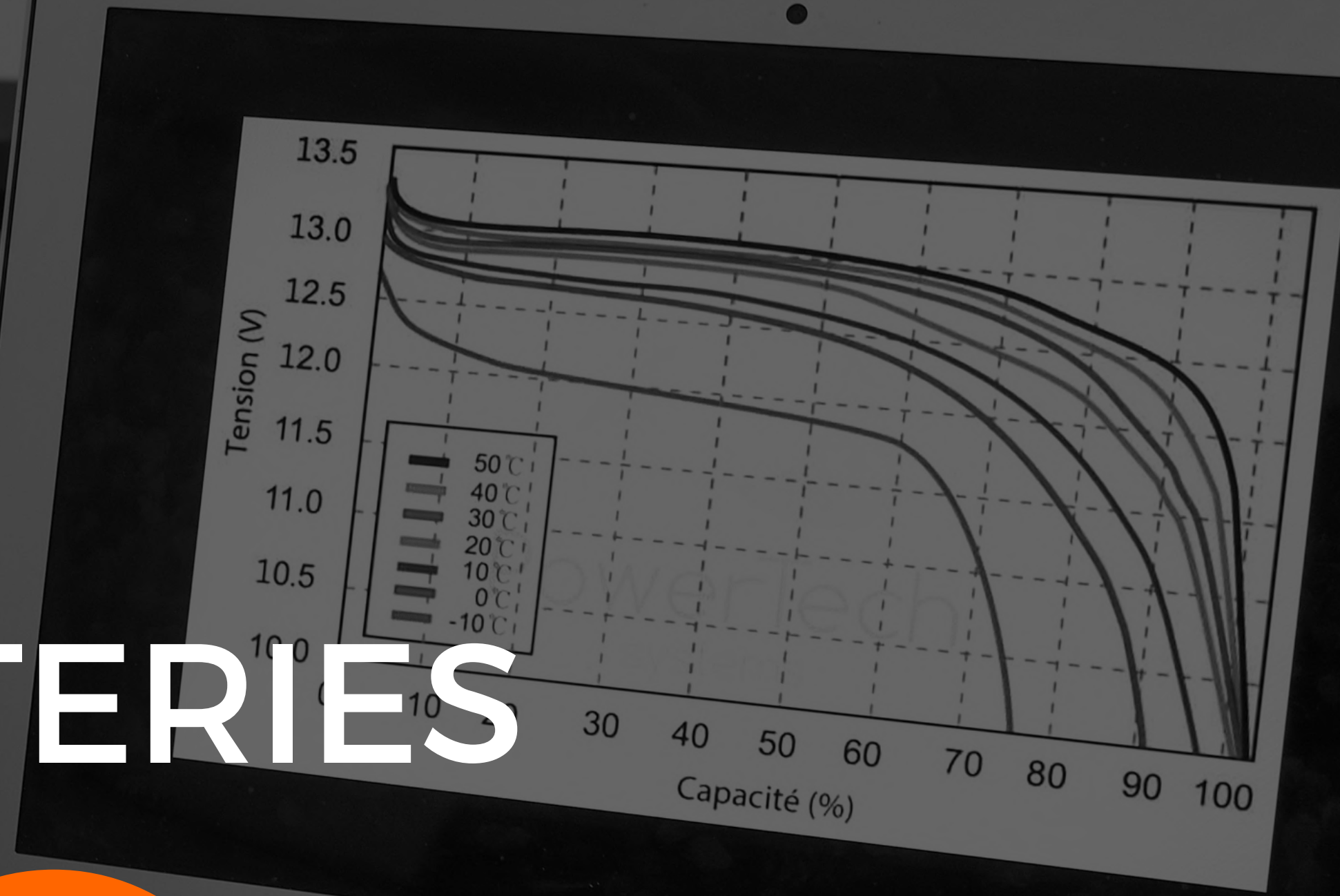

SAVOIR-FAIRE

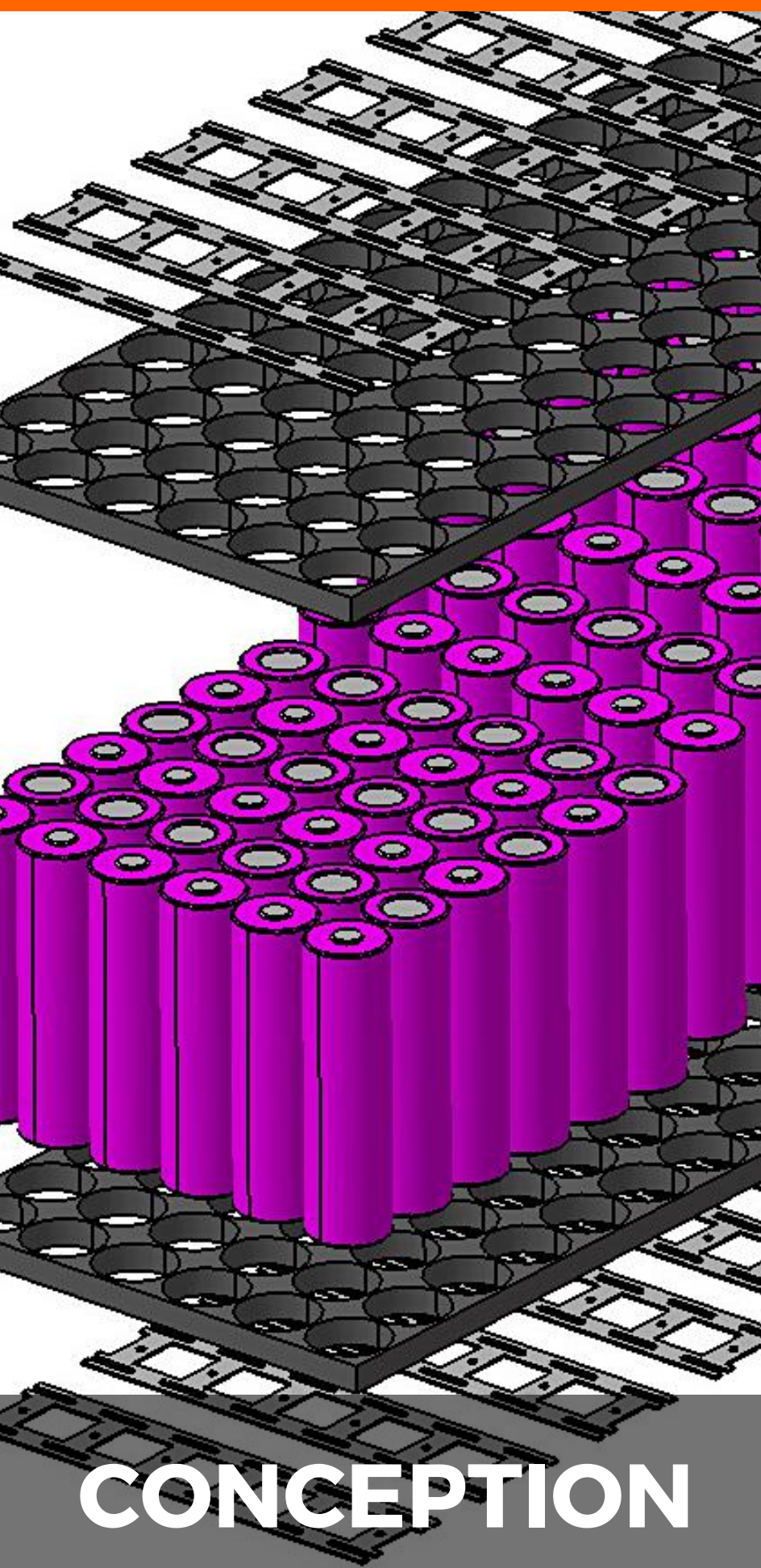

CONCEPTION

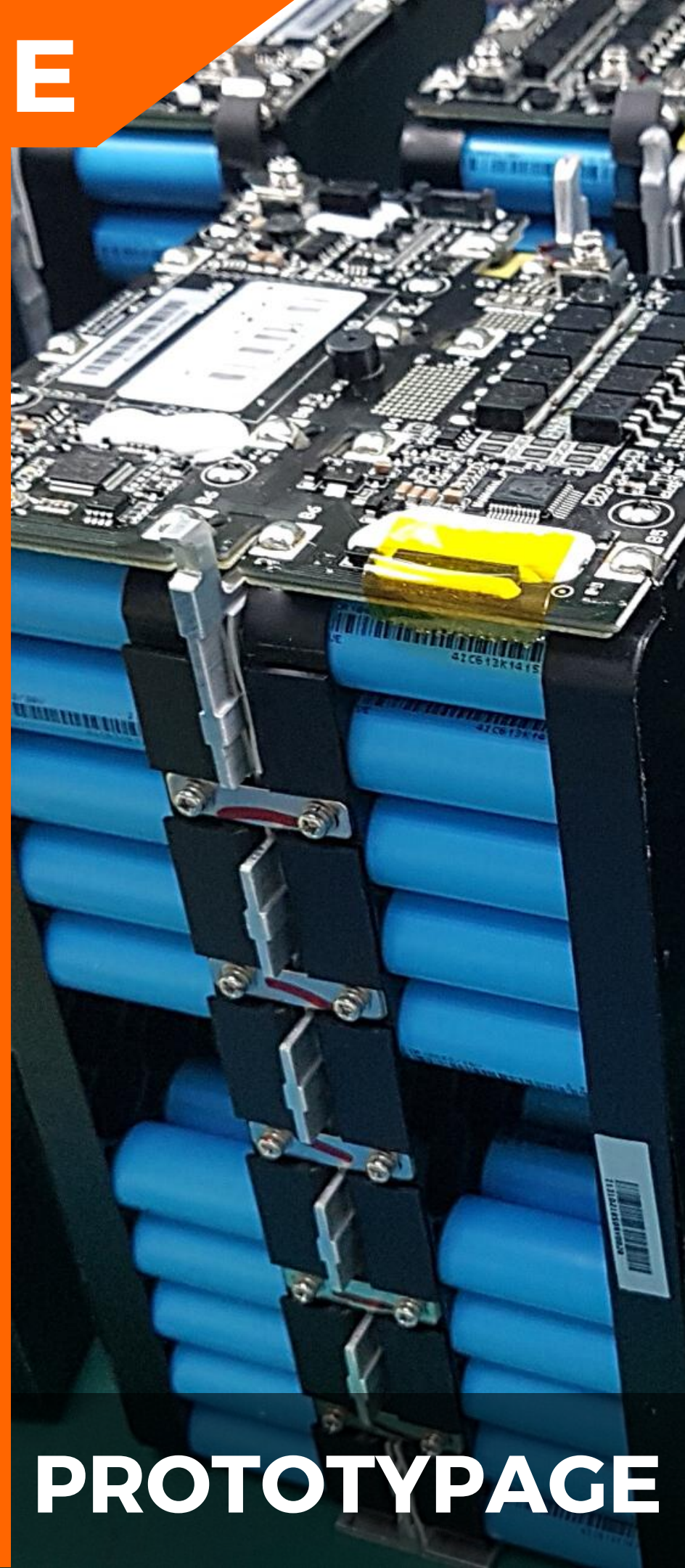

PROTOTYPAGE

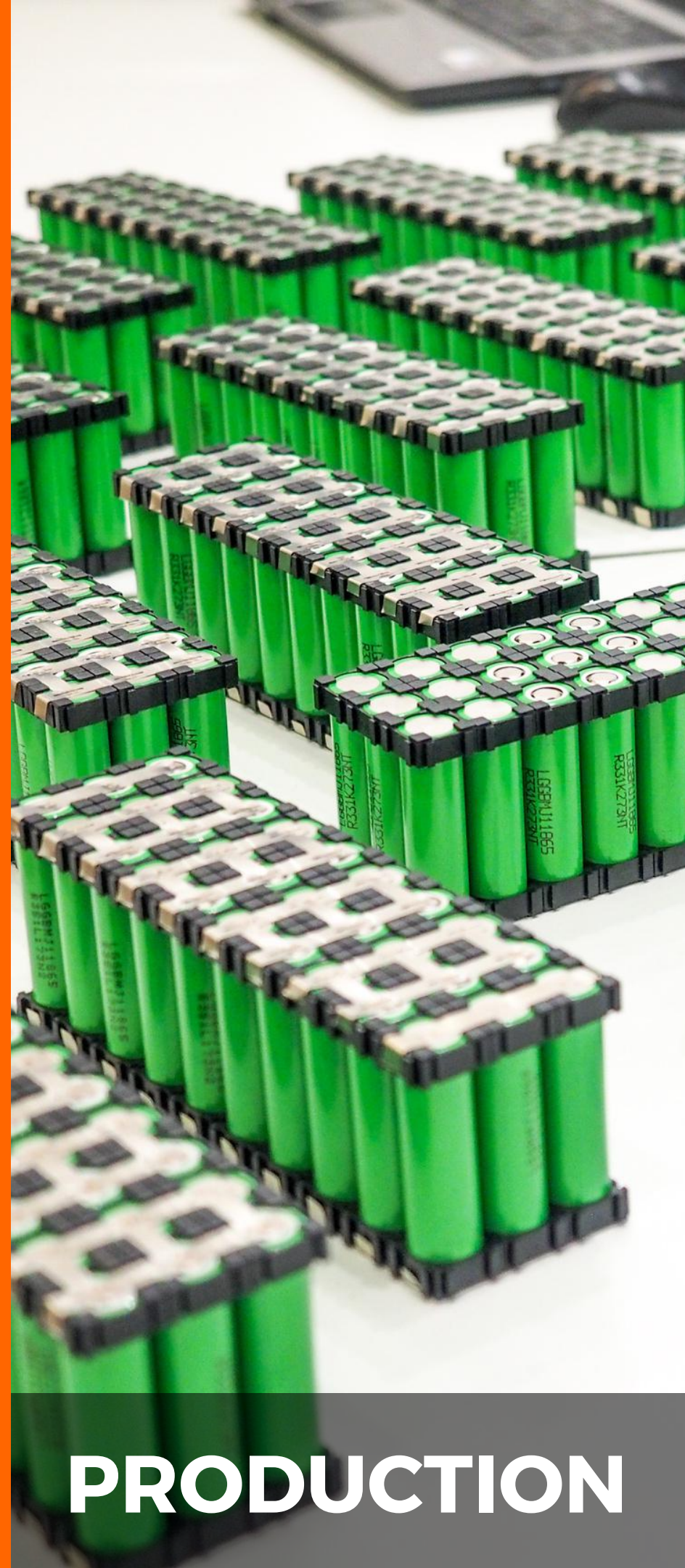

PRODUCTION



MAINTENANCE

MAINTENANCE DES BATTERIES



**DIAGNOSTIC
BATTERIE AVEC
RAPPORT DE TEST**

**RÉÉQUILIBRAGE
DES CELLULES**

RÉVEIL BATTERIE

**RÉPARATION DE
SOUDURE**

**CHANGEMENT DE
CASING**

**CHANGEMENT DE
NEIMAN**

**CHANGEMENT
DE PRISE DE
PUISSANCE**

**CHANGEMENT DE
PRISE DE CHARGE**

**CHANGEMENT DE
BMS**

MOYENS



10 PERSONNES EN
ATELIERS



4 INGÉNIEURS



6 TECHNICIENS

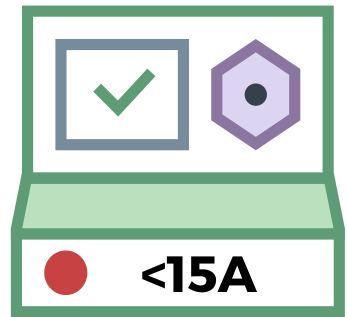

BANC D'ESSAI
BASSE PUISSANCE

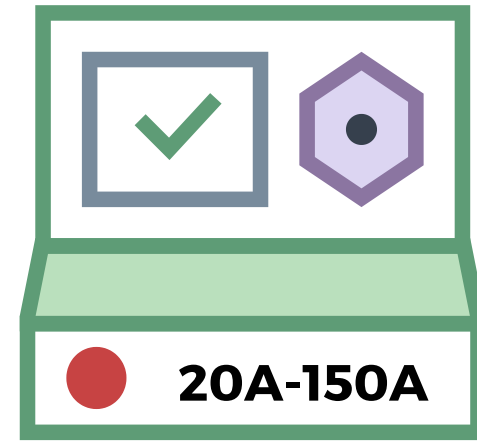

BANC D'ESSAI
MOYENNE PUISSANCE



3 SOUDEUSES ÉLECTRO-
PNEUMATIQUE

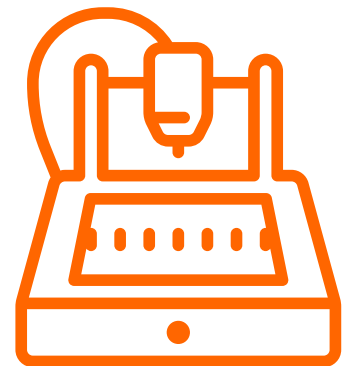

1 MACHINE LASER

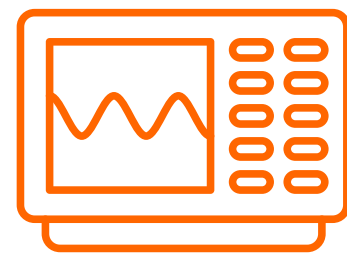

MATÉRIEL DE
LABORATOIRE

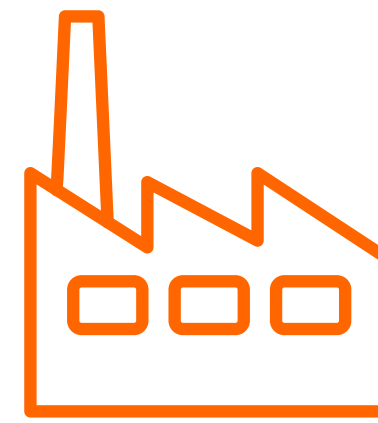

USINE DE FABRICATION
AUTOMATISÉE DE 1000M²



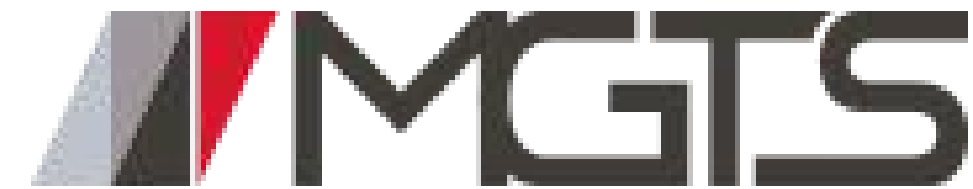

INDUSTRIE



LE CONCEPT

AJOUTER UNE ASSISTANCE ÉLECTRIQUE SUR UNE BASE ROULANTE DE LOGISTIQUE OU DE PRODUCTION

L'OBJECTIF ? DIMINUER LA PÉNIBILITÉ AU TRAVAIL ET RÉPONDRE AUX NORMES RSE !



ADAPTÉ À TOUTES LES SURFACES



COMPATIBILITÉ AVEC TOUT TYPE D'ENGIN

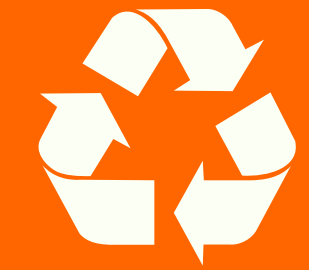

CONSERVEZ LA BASE ROULANTE EXISTANTE



DIVISEZ L'EMPREINTE CARBONE PAR 4



ACCOMPAGNEMENT R&D



NOTRE BUREAU INTERNE DE RECHERCHE ET DÉVELOPPEMENT NOUS PERMET DE RÉALISER DES ÉTUDES DE FAISABILITÉ ET D'INTÉGRATION, EN FONCTION DU CAHIER DES CHARGES DE NOS CLIENTS.

ESSAI DE VALIDATION



AVANT LA MISE EN CIRCULATION DU PRODUIT ÉLECTRIFIÉ, NOTRE ÉQUIPE TECHNIQUE RÉALISE DIFFÉRENTS ESSAIS DE VALIDATION PERMETTANT D'AFFIRMER LA MISE EN MARCHÉ DU PRODUIT.

ACCOMPAGNEMENT TERRAIN



NOUS METTONS UN POINT D'HONNEUR À ACCOMPAGNER NOS PARTENAIRES JUSQU'AU BOUT DE LEURS PROJETS : L'ACCOMPAGNEMENT SUR TERRAIN PERMET DE VALIDER LE BON DÉROULEMENT DE LA PHASE DE DÉVELOPPEMENT

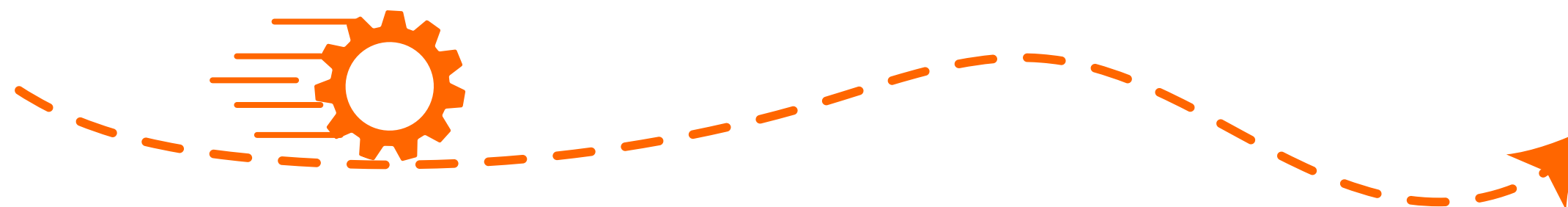

CHAINE DE TRACTION

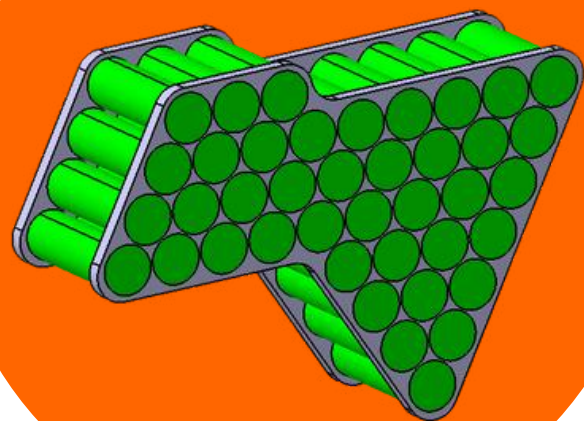

BATTERIES LITHIUM

NOS SYSTÈMES SONT ALIMENTÉS EN TENSION CONTINU DC AVEC DES BATTERIES LITHIUM. LA FORME DE LA BATTERIE ET SON CARÉNAGE PEUVENT ÊTRE **PERSONNALISÉS EN FONCTION DE VOS CONTRAINTES.**



CONTRÔLE COMMANDE

AFIN DE S'ADAPTER AU MIEUX À LA DEMANDE DU CLIENT, OZO ENERGIES PROPOSE UN PANEL DE POSSIBILITÉS POUR OPTIMISER L'**ERGONOMIE DU POSTE DE COMMANDE**. DU BOUTON POUSSOIR SEUL, AU BOUTON D'ARRÊT D'URGENCE JUSQU'AU JOYSTICK BI-DIRECTIONNEL (ET BIEN D'AUTRES ENCORE), NOUS SOMMES EN MESURE DE DÉVELOPPER DES **DEMANDES SPÉCIFIQUES.**

VARIATEUR DE PUISSANCE

LE CONTRÔLEUR EST LE CERVEAU DE LA CHAÎNE DE TRACTION, IL PERMET DE RÉPARTIR L'ÉNERGIE LÀ OÙ ELLE EST DEMANDÉE ET DE LA RÉGULER. NOUS SOMMES EN CAPACITÉ DE CONCEVOIR DES **CARTOGRAPHIES** PERMETTANT D'**OPTIMISER LES PERFORMANCES** DE NOS MOTORISATIONS ET BATTERIES EN FONCTION DE VOS BESOINS

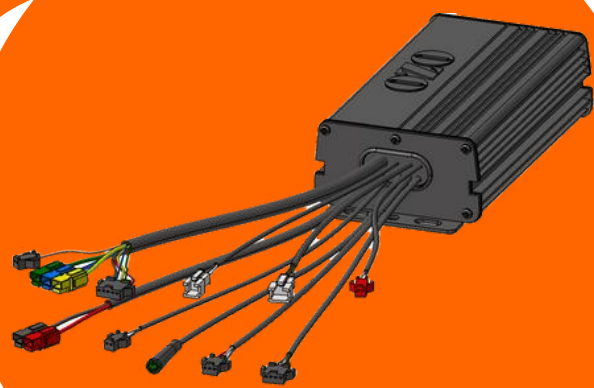

ROUES ÉLECTRIQUES INDUSTRIELLES

SE POSITIONNANT COMME UNE **CINQUIÈME ROUE** SUR LA BASE ROULANTE, LA ROUE ÉLECTRIQUE S'ADAPTERA FACILEMENT ET RAPIDEMENT SUR CELLE-CI. DE DIAMÈTRE DE 125MM À 450MM, NOS ROUES SONT CAPABLES DE TRACTER DES CHARGES DE 100KG À 1500KG ET DE SE DÉPLACER DE 2KM/H JUSQU'À 20KM/H. **CES CARACTÉRISTIQUES SONT ENTIÈREMENT PERSONNALISABLES GRÂCE À NOTRE BUREAU D'ÉTUDES.**

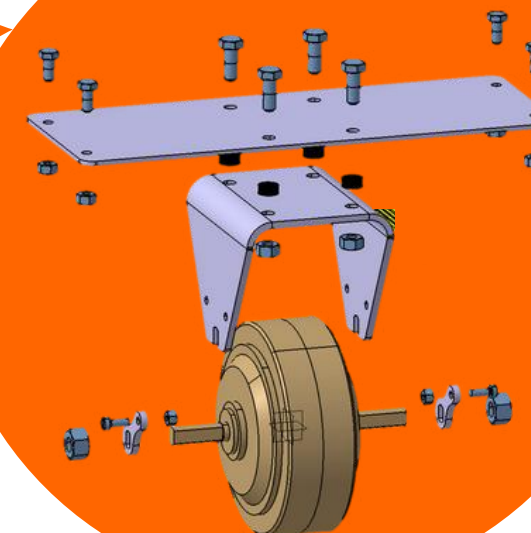



S'APPUYANT SUR PLUS DE 15 ANS D'EXPÉRIENCE, OZO ACCOMPAGNE SES CLIENTS B2B À TOUS LES STADES DE LEUR PROJET, DE LA RÉDACTION DU CAHIERS DES CHARGES JUSQU'AU TEST EN CONDITIONS RÉELLES SUR LE TERRAIN.

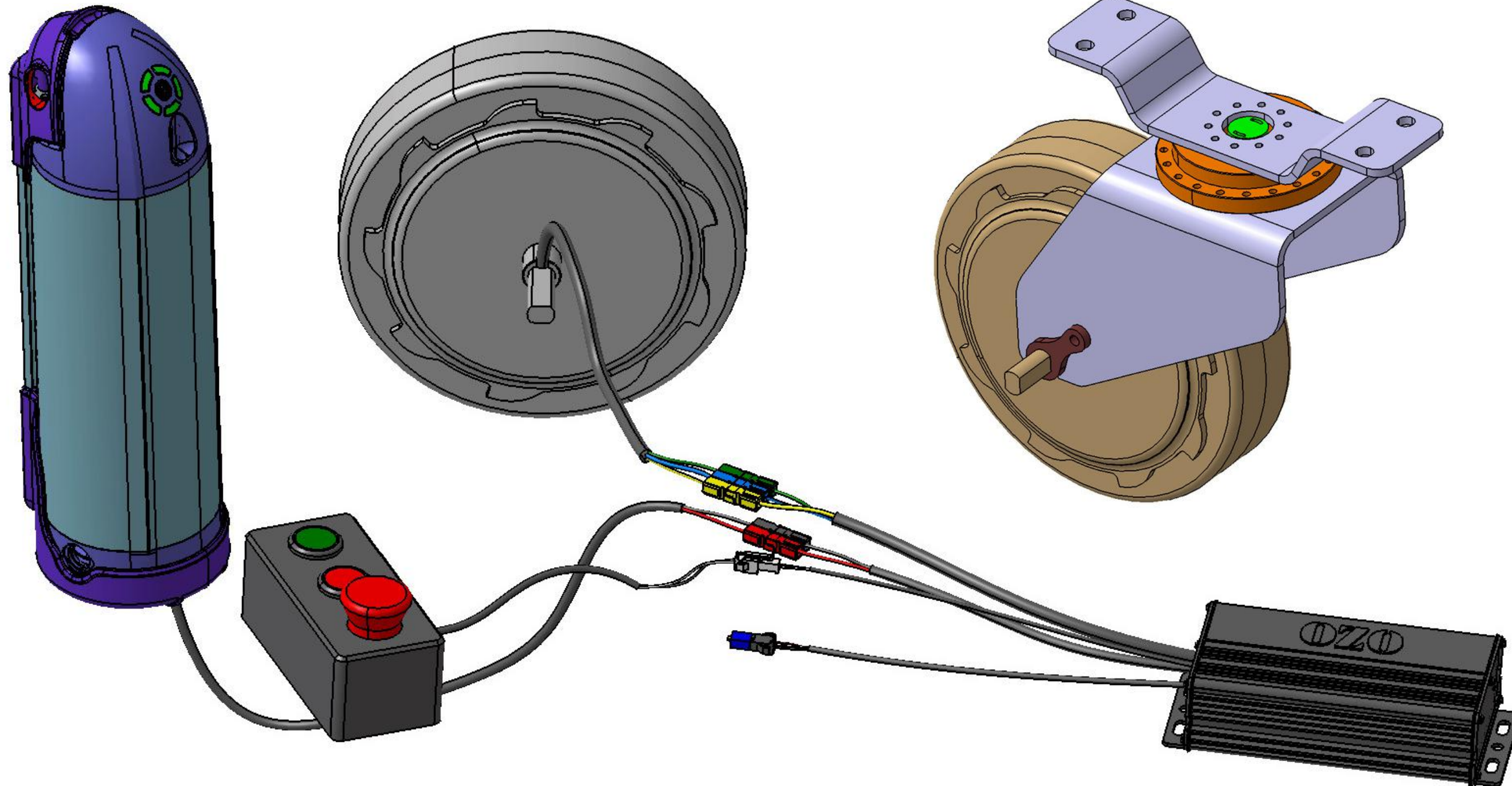

RÉFÉRENCES



LIEBHERR

PUYDUFOU®

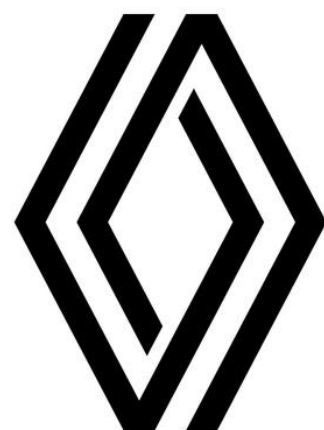

AGRICULTURE



ÉLECTRIFICATION

LE CONCEPT ?

AJOUTER UNE MOTORISATION ÉLECTRIQUE SUR DES MACHINES ET OUTILS AGRICOLES DANS LE BUT DE **DIMINUER LES ÉMANATIONS POLLUANTES** DANS LES CULTURES ET DES AGRICULTEURS



MOTEUR MOYEU

MOTEUR ROUE



MOTEUR CENTRAL





NOUS DÉVELOPPONS ÉGALEMENT DES SOLUTIONS COMPLÈTES POUR LA RECHARGE SOLAIRE DE PARC DE MACHINE : **OFFREZ VOUS UNE AUTONOMIE TOTALE!**

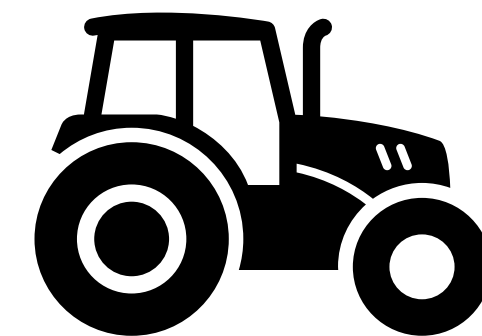
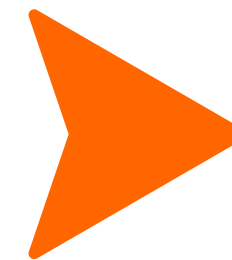
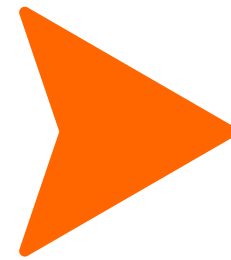
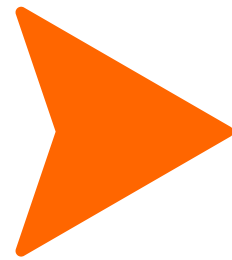

MA 595788

NAUTISME



MA 222388

MA

RETROFIT

"NOTRE AMBITION ? PARTICIPER À LA DÉCARBONATION DES MERS ET DES OCÉANS EN PROPOSANT **DES SOLUTIONS VERTUEUSES DE MOTORISATIONS ÉLECTRIQUES** POUR LES NAVIRES DE PLAISANCE.

POUR CELA NOUS VOUS PROPOSONS DE **REEMPLACER VOTRE MOTEUR THERMIQUE PAR UN MOTEUR ÉLECTRIQUE**, C'EST CE QUE L'ON APPELLE LE « RÉTROFIT 100% ÉLECTRIQUE » OU D'**AJOUTER UN MOTEUR ÉLECTRIQUE EN PARALLÈLE DU MOTEUR THERMIQUE** DANS UN OBJECTIF D'HYBRIDATION."

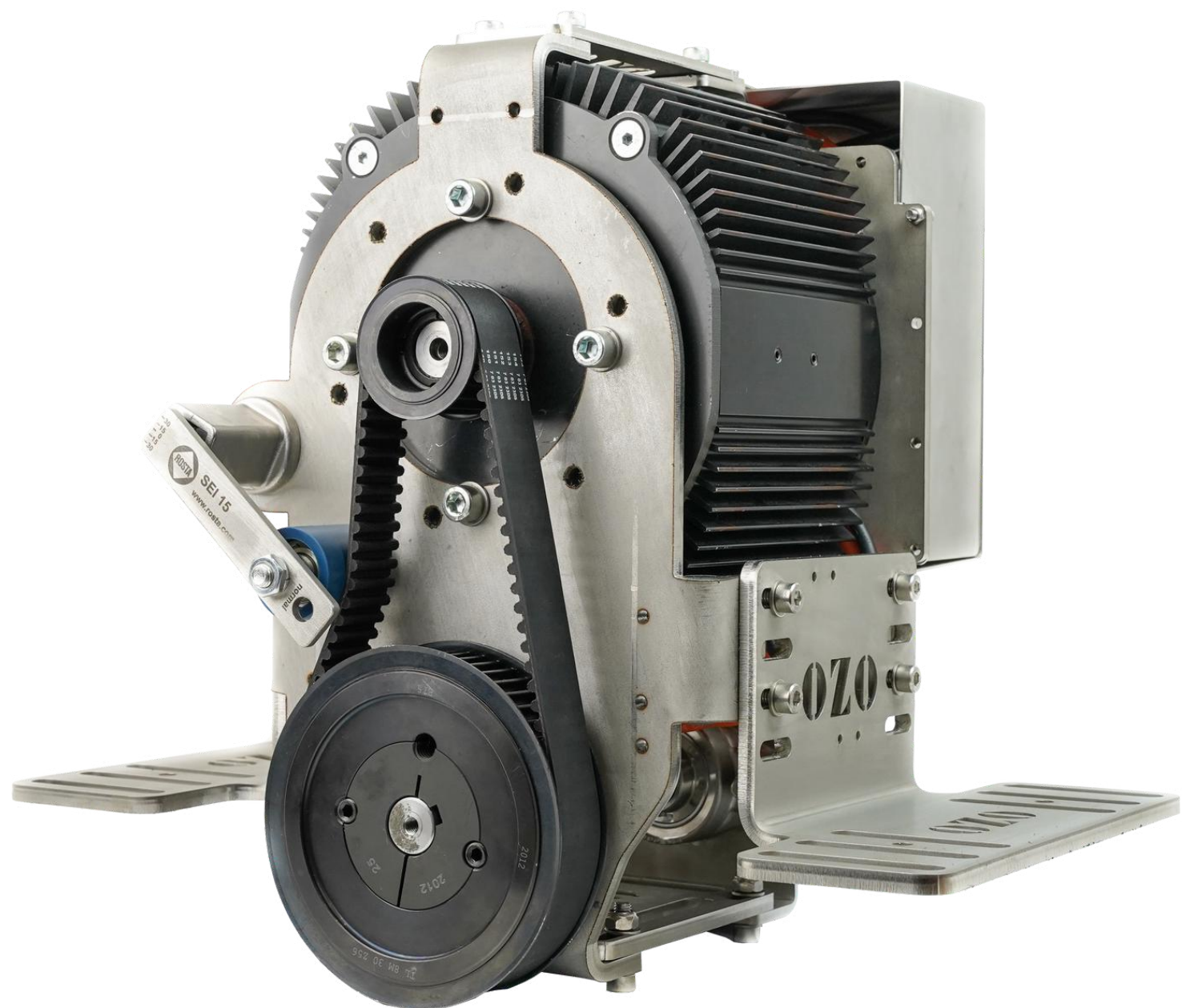

ÉCONOMIE
CIRCULAIRE



AUCUNE
MAINTENANCE



COMPATIBLE
BATEAUX ET
VOILIERS



MOINS
CÔTEUX



PLUS
LÉGER



FONCTION
HYDROGÉNÉRATION





HYBRIDATION



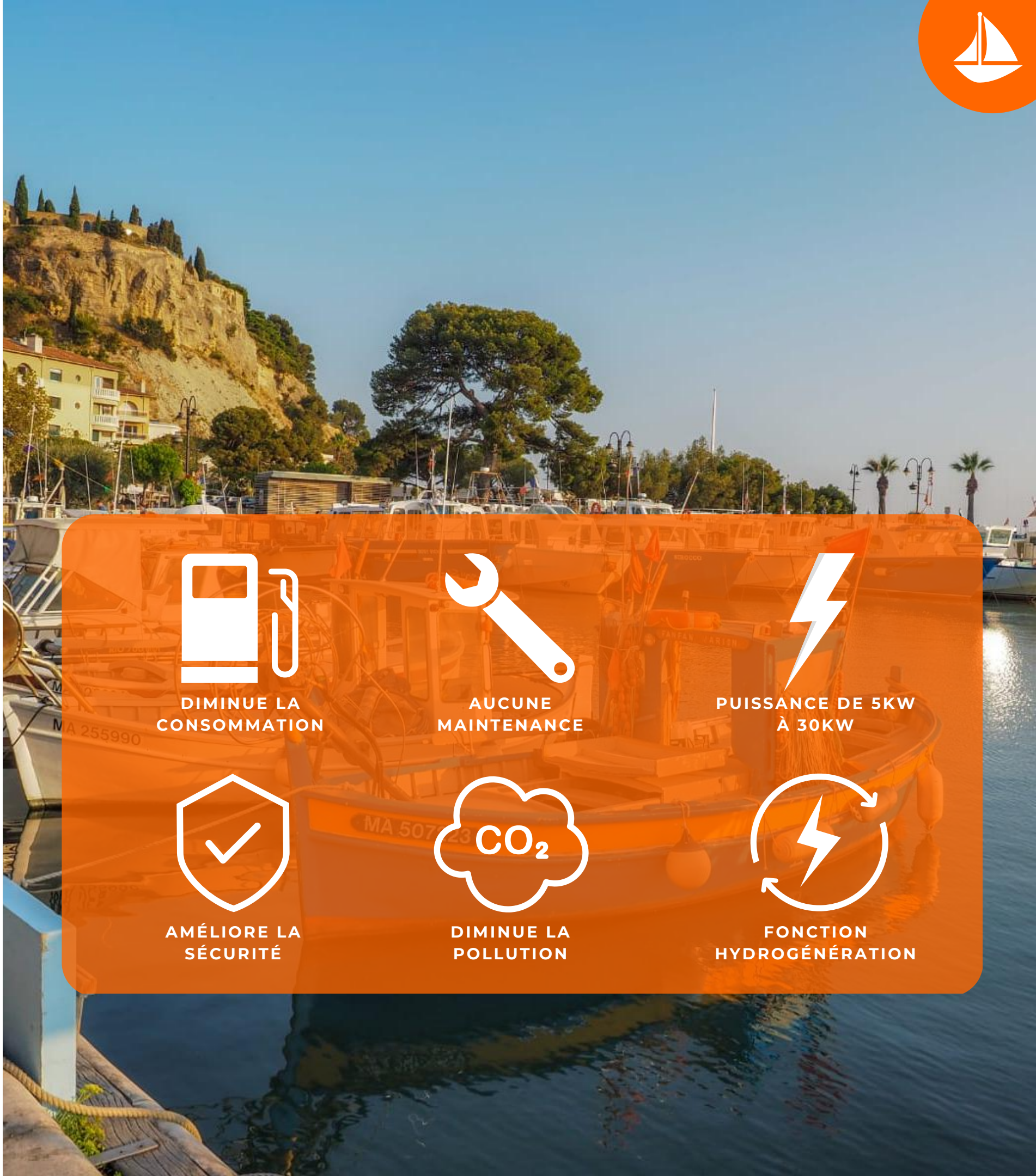
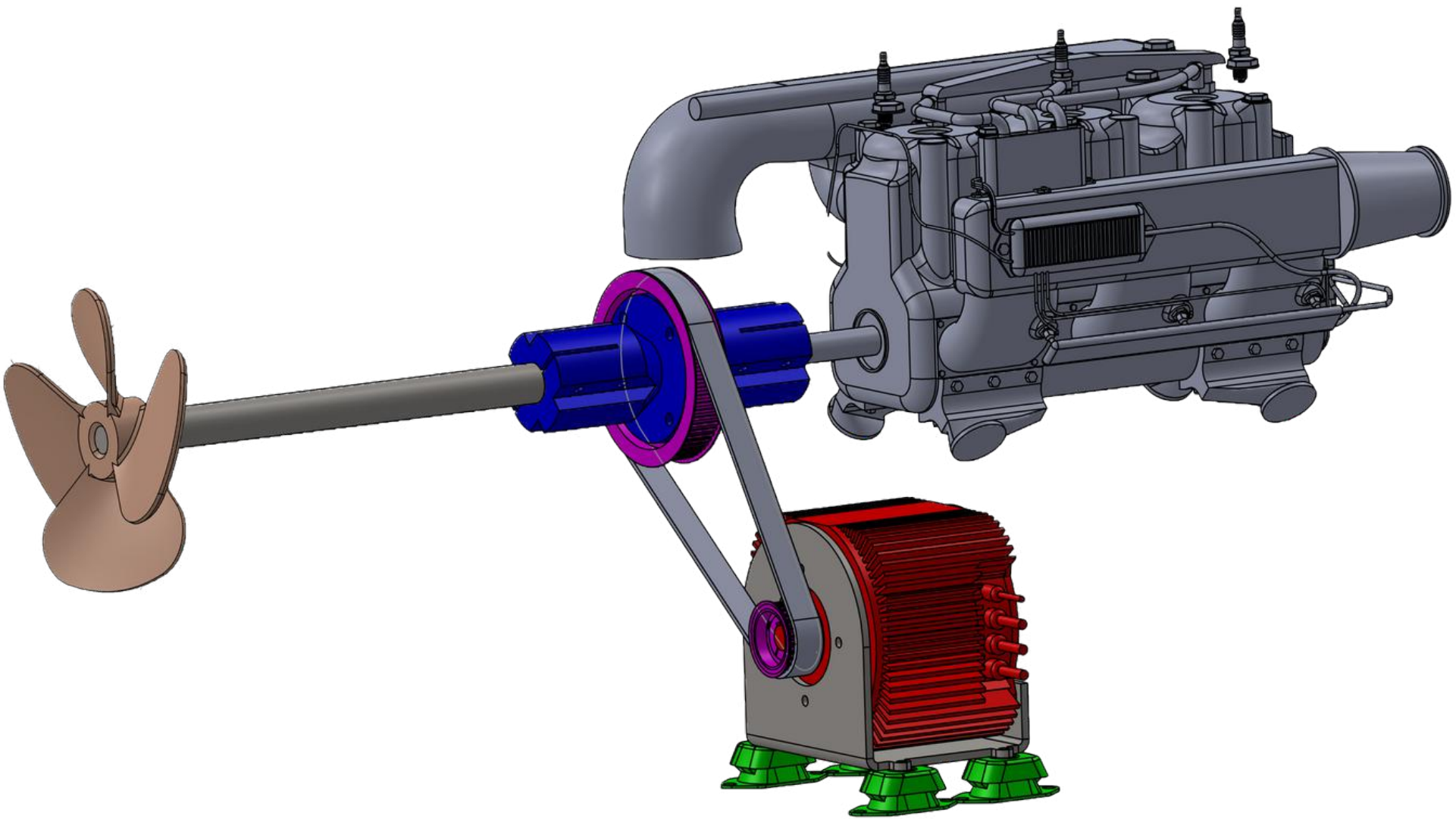

AJOUTER **EN PARALLÈLE** DU MOTEUR THERMIQUE, UN MOTEUR ÉLECTRIQUE POUR **DIMINUER LA CONSOMMATION ET AUGMENTER LA SÉCURITÉ**





- 

DIMINUE LA CONSOMMATION
- 

AUCUNE MAINTENANCE
- 

PUISSANCE DE 5KW À 30KW
- 

AMÉLIORE LA SÉCURITÉ
- 

DIMINUE LA POLLUTION
- 

FONCTION HYDROGÉNÉRATION

LES SOURCES DISPONIBLES

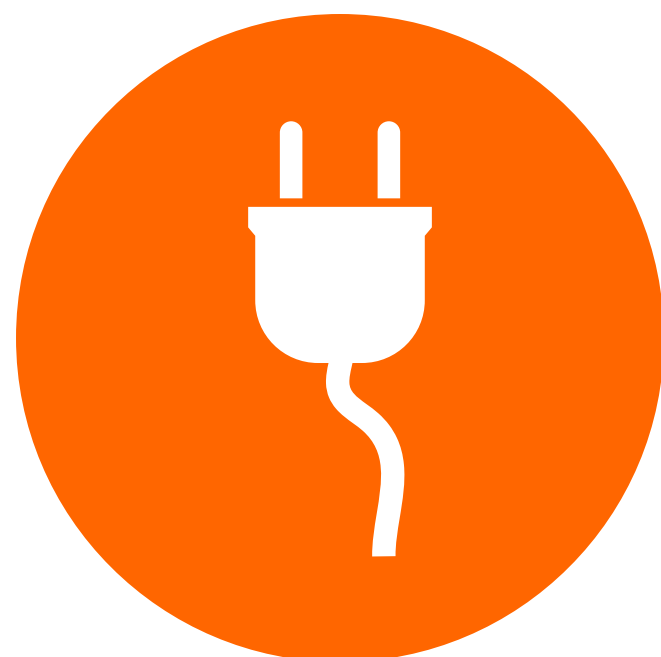

ALIMENTATION SECTEUR

DE PLUS EN PLUS DE PORTS METTENT À DISPOSITION DES PRISES 220V SUR LES QUAIS : UTILISEZ VOTRE CHARGEUR RAPIDE OZO POUR FAIRE LE PLEIN DE VOTRE BATTERIE !

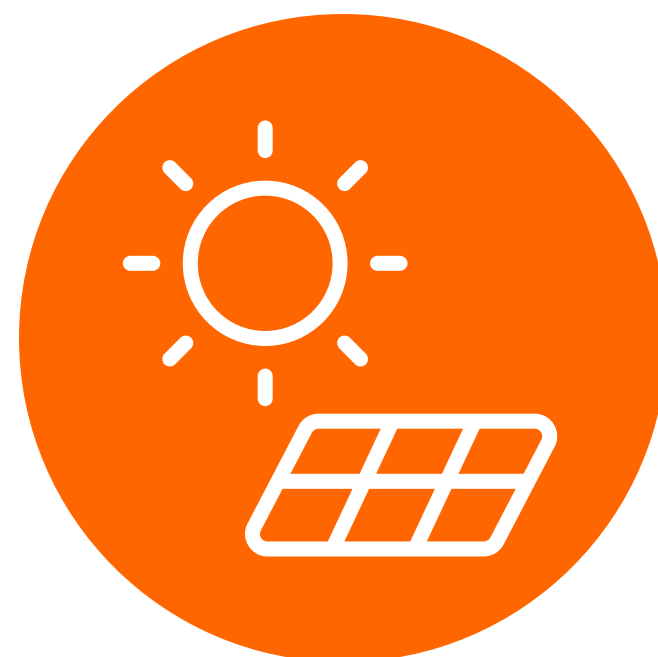

PHOTOVOLTAÏQUE

NOUS PROPOSONS UNE LARGE GAMME DE PANNEAUX SOLAIRES D'UNE PUISSANCE ALLANT DE 50W À 180W PERMETTANT UNE AUTONOMIE TOTALE À BORD DE VOTRE BATEAU



HYDROGÉNÉRATION

LORSQUE VOUS N'UTILISEZ PAS VOTRE MOTEUR ÉLECTRIQUE, INVERSEZ SON SENS DE ROTATION POUR GÉNÉRER DE L'ÉNERGIE ET RECHARGER VOTRE BATTERIE !

INSTALLATION BATEAU ÉLECTRIQUE

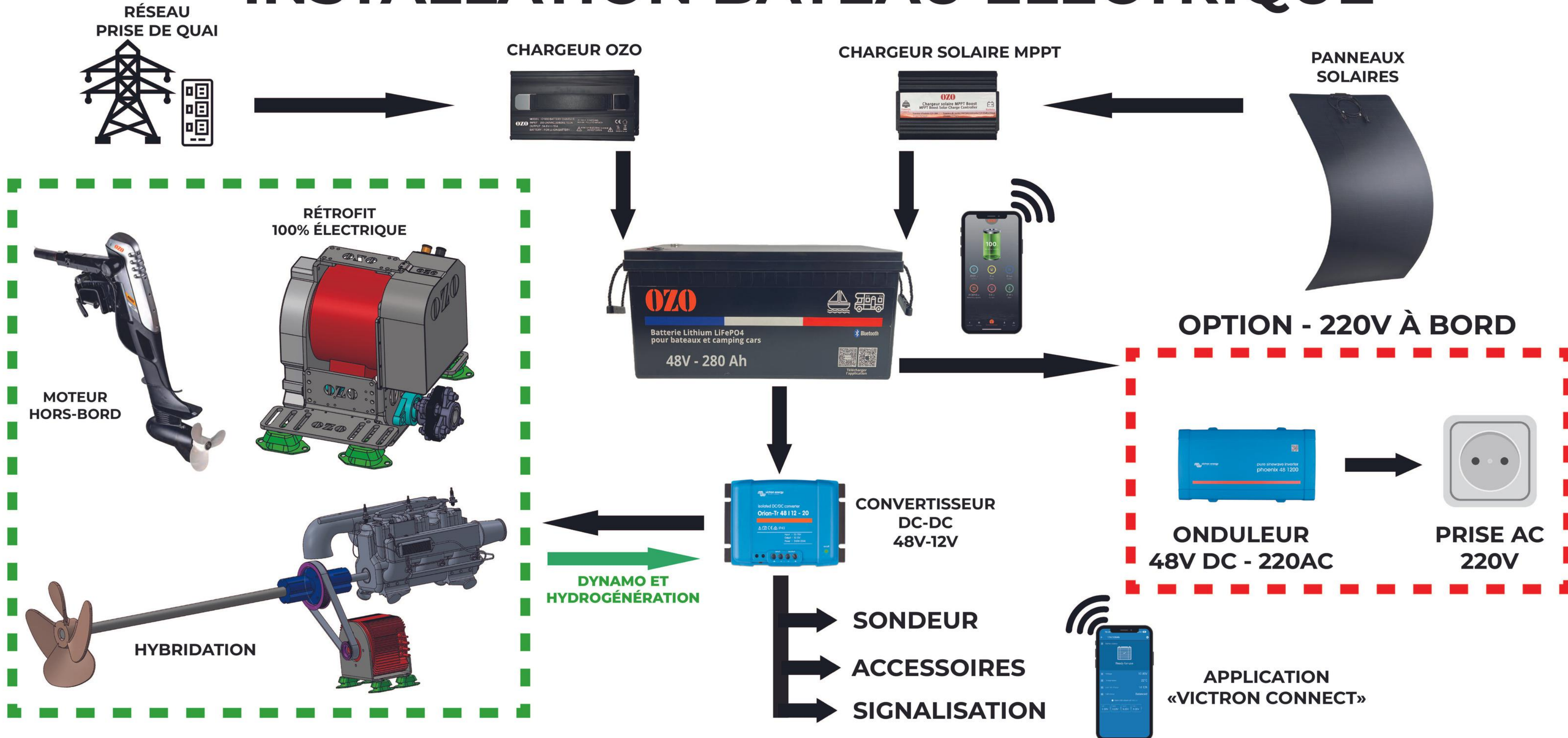

SOLAIRE





NOTRE AMBITION ? PROPOSER DES SOLUTIONS DE PRODUCTION ET DE STOCKAGE D'ENERGIE **ACCESSIBLES ET EFFICIENTES** ET CE, **DANS TOUS LES SECTEURS D'ACTIVITÉ**

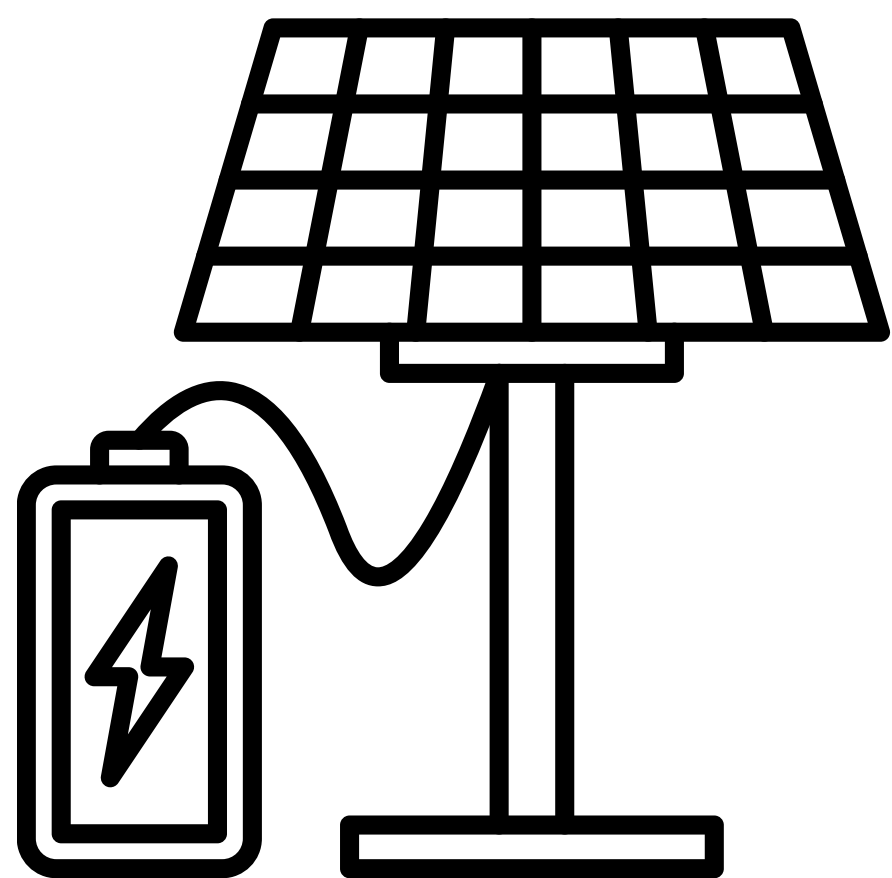

HOME STORAGE

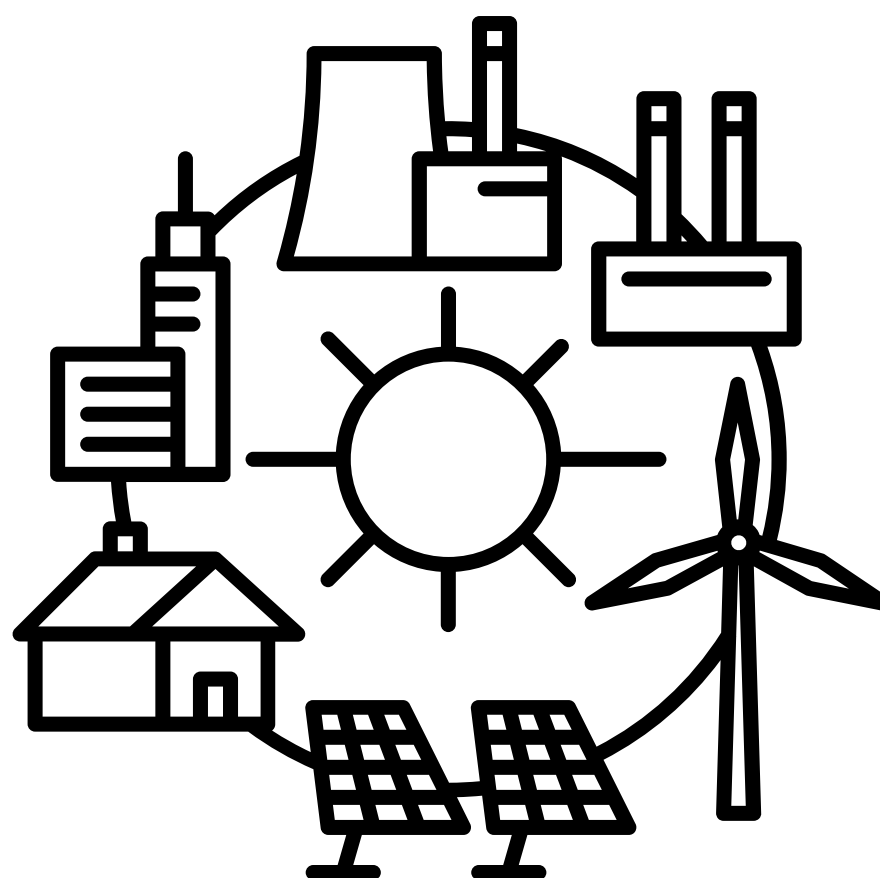

SMART GRID

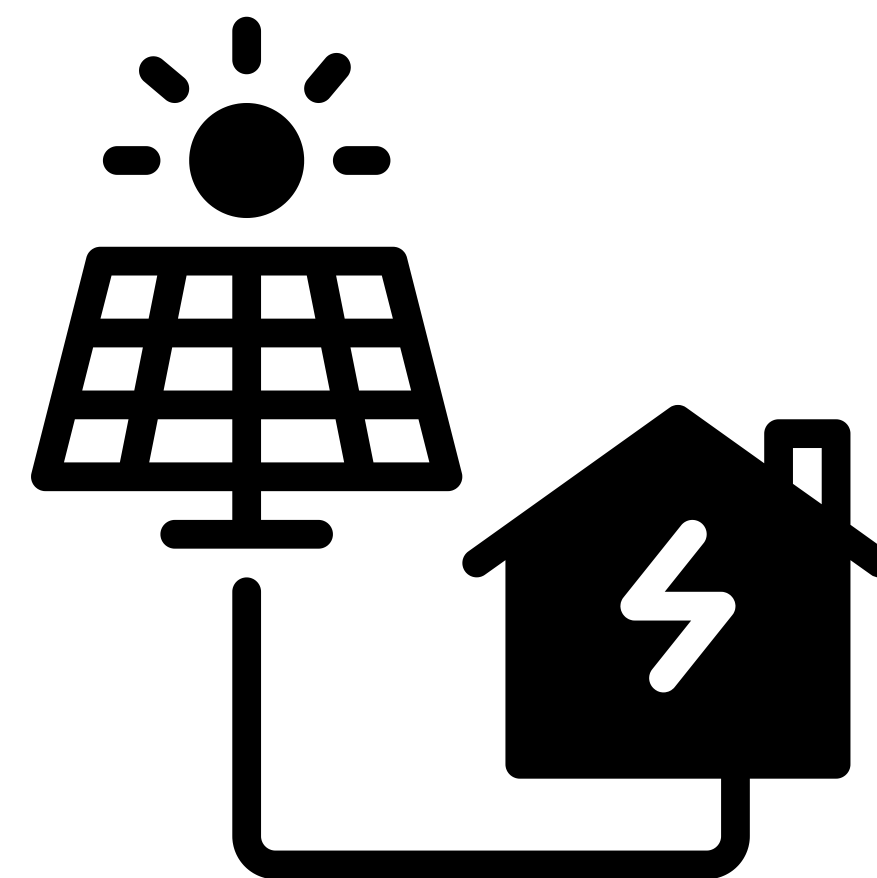

SÎTES ISOLÉS

AUTOCONSOMMATION



CHARGEUR SOLAIRE MPPT



PANNEAUX SOLAIRES

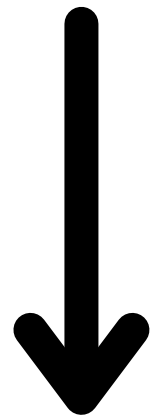

BATTERIES LITHIUM 12V 200AH



ONDULEUR 12V AC - 220V DC

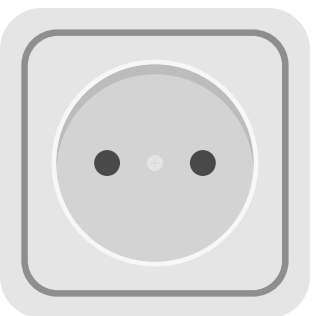

PRISE 220V DC



APPLICATION "OZO"

CHALLENGES



MONACO ENERGY
BOAT CHALLENGE



ECO-MARATHON
SHELL



SUN TRIP



TRAVERSÉES DE DÉSERTS
(NAMIBI, CHINE, AUSTRALIE)